

19

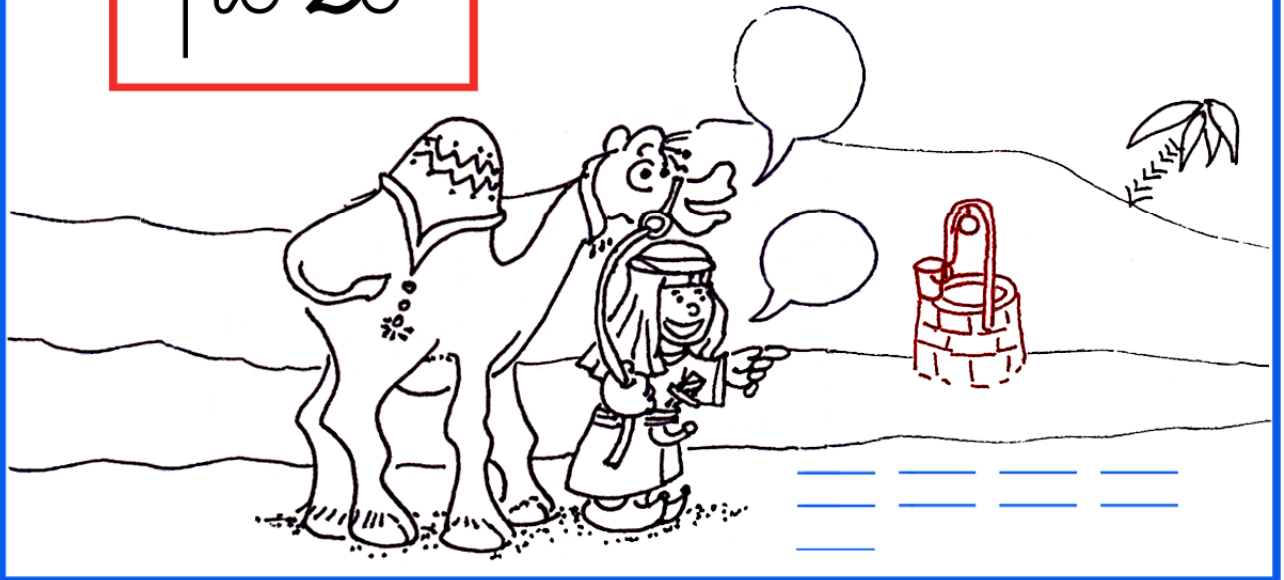

pozo



~

z

c

a

o

u

e

i

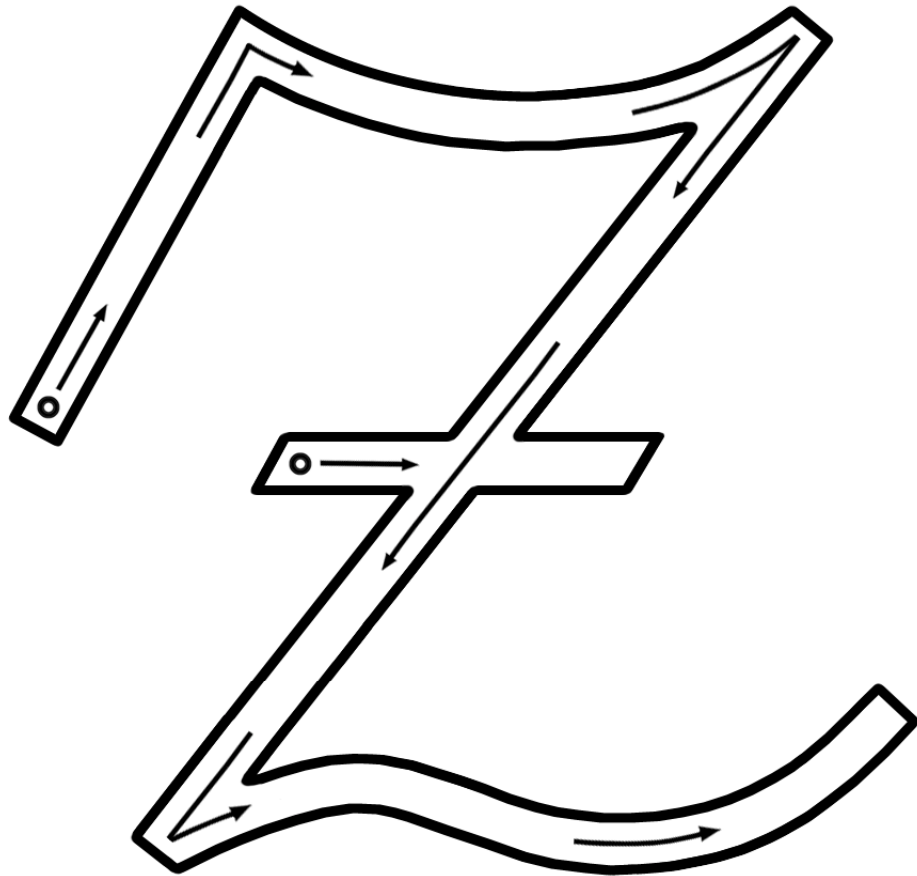



cepillo

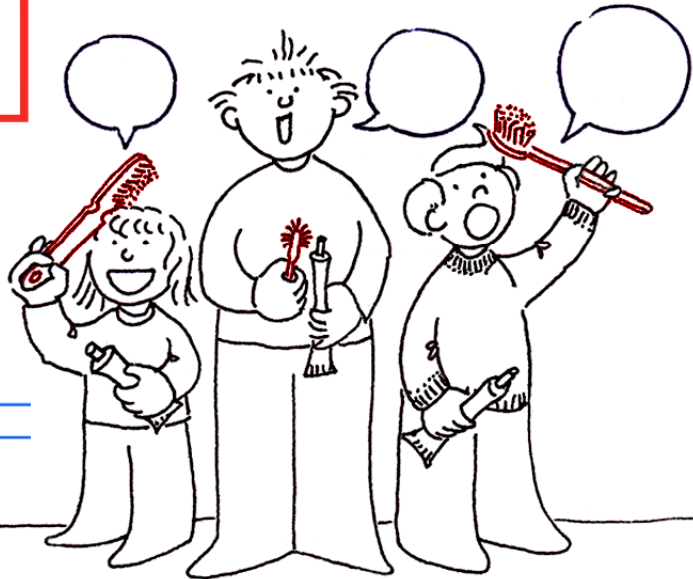

z

— —
— —
— —

c

— —
— —
— —

n

— —
— —
— —
— —
— —
— —
— —
— —
— —
— —

ll

— —
— —
— —
— —
— —
— —
— —
— —
— —
— —

pozo - cepillo - 4

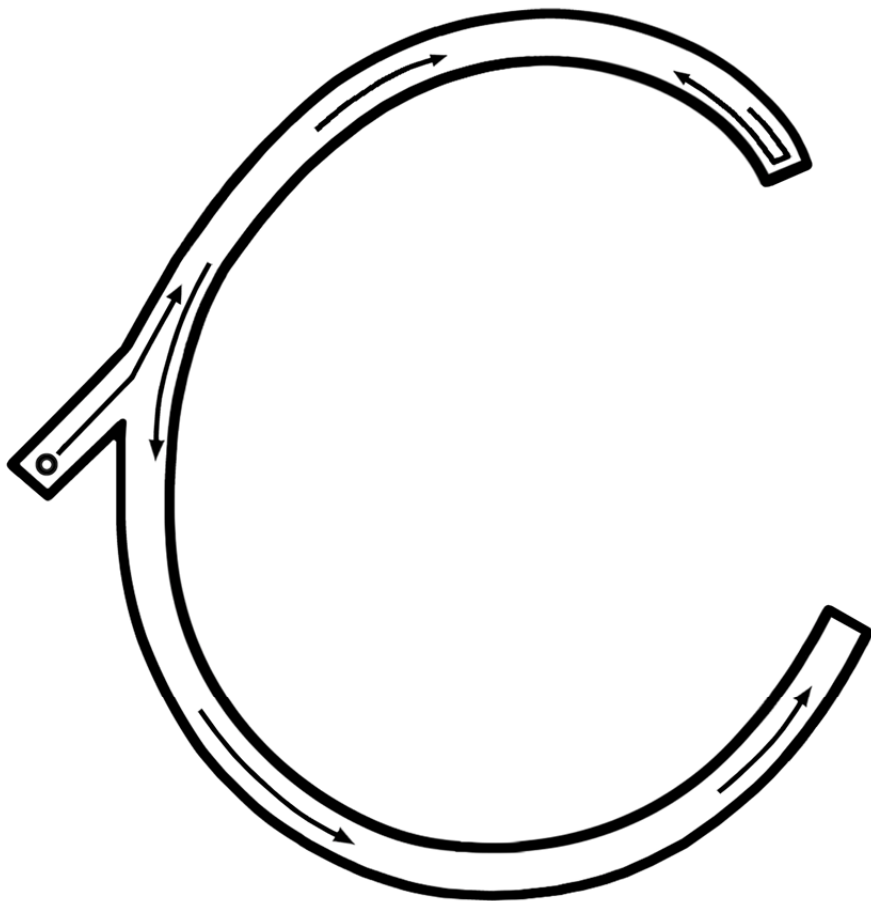

pozo

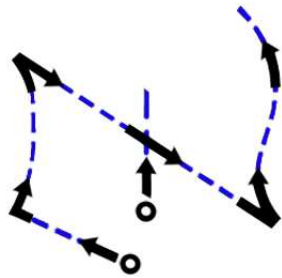

P, Z

PO, ZO

PO, ZO

PO, ZO

cepillo

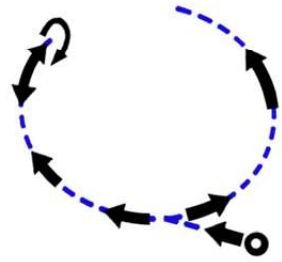

C, S

ce, ce

ci, ci

pozo - cepillo - 5

zoo, zorro, zapato, lazo, pozo,

pedazo, puñetazo, taza, tiza, cazuela,

cabeza, arañazo, cepillo, cena, cine,

cocina, sucio, aceite, doce, medicina, vacío,

bocina, vecino, cerilla, hacia.

pozo - cepillo - 7
pozo, cepillo, zapato, cero,
policia, cerilla, zapatilla, pieza,
maceta, zumo, diecisiete, palacio,
cabeza, cocinero, calabaza, carroza.

za, zo, zu.

ce, ci.

za, ce, ci, zo, zu.

casa, queso, pozo, cepillo,
cereza, coche, cielo, chaqueta,
caja, vecino, colegio, lazo,
pequeño, camino, bautizo, cazuela,
maceta, zapatero, quiero, periódico.

pozo - cepillo - 8

casa - caza,

roza - rosa,

sumo - zumo,

pozo - poso,

tira - tiza,

caro - cazo,

lazo - sola,

cepillo - se pilló,

doce - tose,

taza - rata.

za, ce ci, zo, zu.

za, ce, ci, zo, zu.

ca, que, qui, co, cu.

puñeta

músi

ca__ela

pa__te

a__ra

po__to

__pato

__lonia

__ne

__na

pozo - cepillo - 9

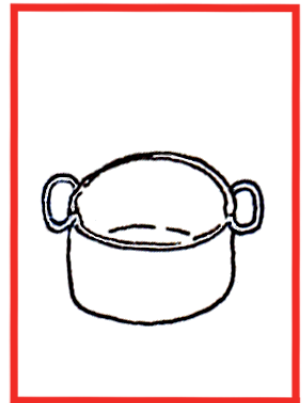
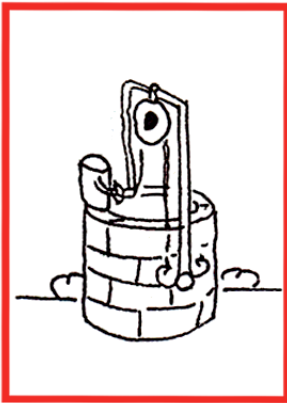

zapato, pozo, cepillo, cazuela.

cabeza

lazo

cocinita

cerilla

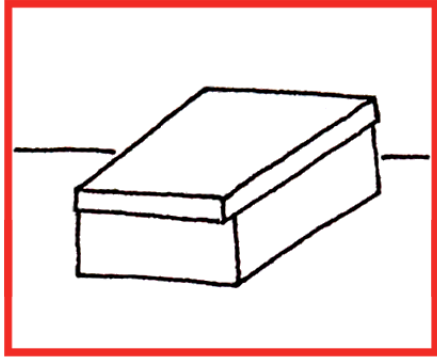

la _____

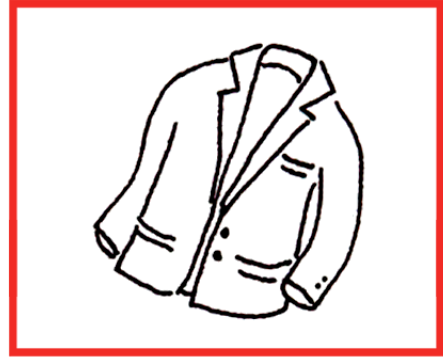

la _____

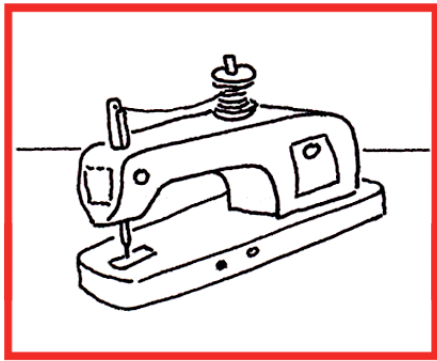

la _____

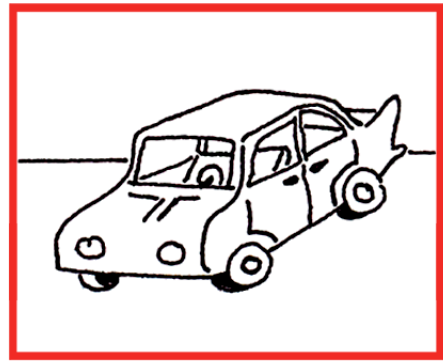

el _____

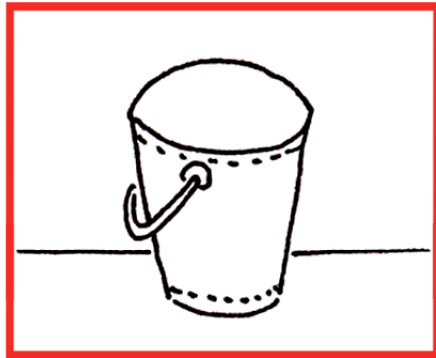

el _____

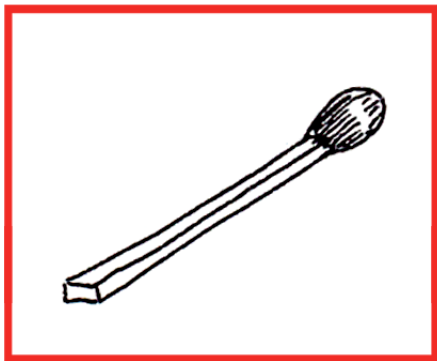

la _____

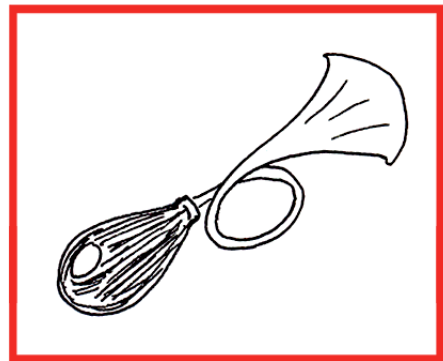

la _____



nazario hace el pozo.

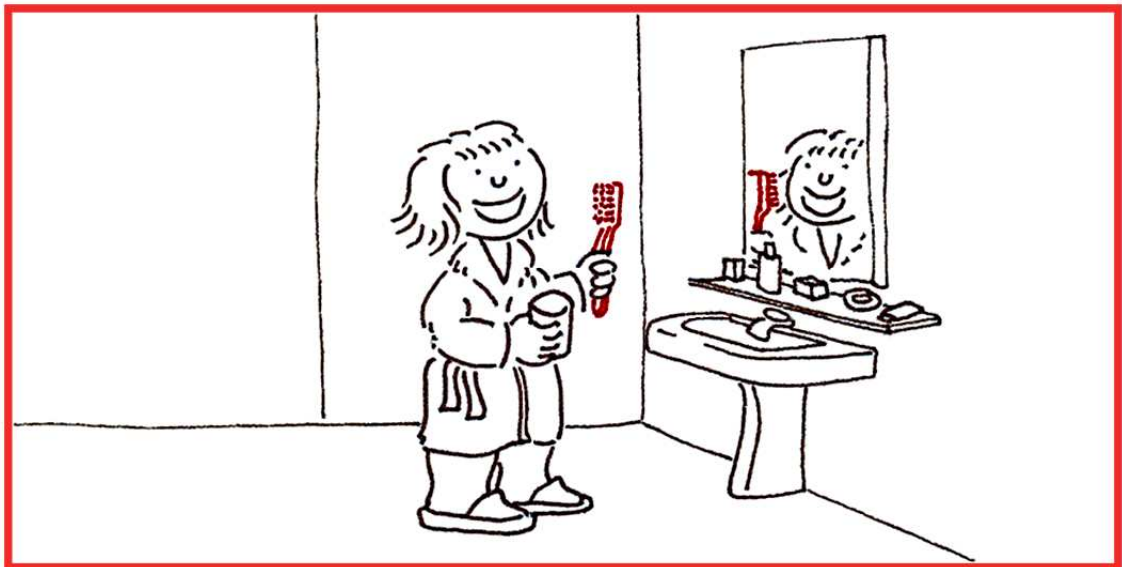

lucía usa su cepillo cada día.

pozo - cepillo - 12

película → cine

tiza → pizarra

1. mi calle no tiene acera.
2. el médico me recetó una medicina.

3. he roto una pieza de la cerradura.
4. a alicia se le cayó la tiza de la pizarra.

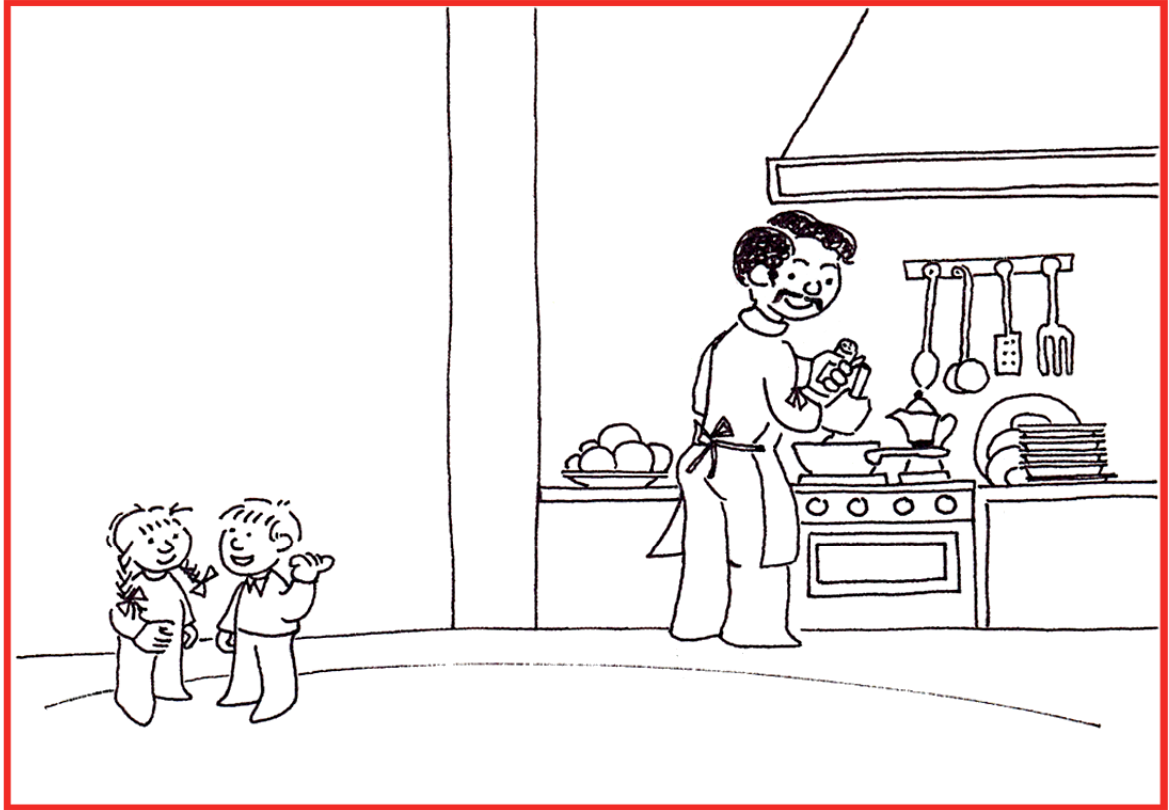

cazo

1. tu papá hace la sopa en el cazo.

cabeza

2. mi muñequita tiene la cabeza rota.

taza

3. quiero una taza de leche.

lazo

4. átame el lazo en el pelo.

pozo - cepillo - 14

poso o pozo

1. mi casa no tiene _____.

rata o taza

2. ¡vaya!, se me ha roto una _____.

cazó o casó

3. ¿nazario _____ ese oso?

zumo o sumo

4. no quiero ahora el _____ de zanahoria.

1. llevé el zapato _____ en mi cocina.

2. soy el cocinero _____ la aceitera.

3. llena de aceite _____ a la zapatería.

4. _____

2. _____

3. _____

1. azucena,
la peluquera,



○ le cepilla
su pelo
rizado



○ lava
la cabeza
a pepita,



4. y le coloca
su bonito
lazo azulado.



1. azucena, la peluquera,
2. lava la cabeza a pepita,
3. le cepilla su pelo rizado
4. y le coloca su bonito lazo azulado.

1.

2.

3.

4.