

Cuadernillo de Lectura y Escritura



Método Tomo I de los 20 días

Nombre: _____



TOMO I

Semana de Trabajo I

Método de los 20 días



A

A a

A a

Nombre: _____

Instrucciones importantes para su aplicación

El Método de los 20 días es sintético porque parte de lo básico y lleva al niño progresivamente a lo más complejo. Es una variante del método silábico porque se requiere que los niños se aprendan las sílabas en lugar de aprenderse letra por letra. Uno de los requisitos básicos para comenzar con este método es que los niños conozcan la grafía y el fonema de las vocales para que tenga más facilidad de aprenderse las diferentes sílabas.

¿Cómo se enseña a leer y escribir con el método de los 20 días? A continuación te brindamos los pasos a seguir:

- Se comienza a trabajar con la plantilla de la vocal "a" y se lee de la siguiente manera: ba, ba, ba, barquito; ca, ca, ca, casita; da, da, da, dadito y así sucesivamente hasta el último dibujo de la plantilla didáctica.
- Es recomendable trabajar con la plantilla varias veces al día para que el pequeño las memorice.
- Es importante que el niño señale con su dedo índice la sílaba que está leyendo y le de 3 toques mientras le da lectura, es decir, al mismo tiempo que señala en la plantilla repite ta, ta, ta.
- Cada plantilla se trabaja por 4 días, pero nosotros sugerimos que sean en 5 días y al final de cada una se pueden formar palabras de manera oral con las sílabas de la planilla, se pueden escribir o dictar y puedes utilizar el cuadernillo que Materiales Educativos DARUKEL ha diseñado para ti.
- Para realizar las actividades del último punto, recomendamos que el niño pueda ayudarse de las plantillas para que no tenga ningún bloqueo mental.



Instrucciones importantes para su aplicación

Ventajas y Desventajas del Método de los 20 días

La principal ventaja del método de los 20 días es que lleva al alumno de manera ordenada de lo más simple a lo complejo y no es difícil para los padres de familia brindar apoyo desde casa.

Algunas de las desventajas es que el método Vacachadafa recurre a la memorización de las sílabas que no tienen un significado y por lo tanto no es un aprendizaje significativo ni constructivista; es por ello que es importante que el docente y los padres de familia implementen actividades creativas complementarias para que el proceso de lectoescritura no sea mecánico, aburrido y tedioso. Es por ello, que diseñamos este material para su aplicación complementaria.

Recomendaciones para Enseñar a Leer con el Método de los 20 días

Te brindamos algunos tips para que tus alumnos aprendan a leer y conocer las palabras con éxito:

- Debes ser constante con el método, seguir los pasos que te dimos con anterioridad e implementar el cuadernillo de actividades DARUKEL.









- Es importante ser paciente y recordar que cada niño lleva su propio ritmo de aprendizaje.

Si el pequeño no logra aprender a leer y escribir en 20 o 25 días no es motivo de preocupación porque cada niño lleva su ritmo y lo que puedes hacer es repasar por más tiempo las plantillas e implementar juegos creativos que complementen la metodología.

COMENTARIOS ADICIONALES:

- Recuerde repasar varias veces al día las plantillas de trabajo.
- Realice juegos donde el niño aprenda a identificar sílabas de su plantilla de manera alternada y en diferentes momentos del día.
- Practique la escritura constante en su cuaderno de trabajo.
- Brinde comentarios y retroalimentación constante al trabajo que están desarrollando sus alumnos.

PLANTILLA DIDÁCTICA I

<p>A a</p>	<p>barco </p> <p>ba va</p>	<p>carro </p> <p>ca ka</p>
<p>chango </p> <p>cha</p>	<p>dado </p> <p>da</p>	<p>familia </p> <p>fa</p>
<p>gato </p> <p>ga</p>	<p>hada </p> <p>ha</p>	<p>jabón </p> <p>ja</p>
<p>lápiz </p> <p>la</p>	<p>llanta </p> <p>lla</p>	<p>manzana </p> <p>ma</p>
<p>naranja </p> <p>na</p>	<p>niña </p> <p>ña</p>	<p>paleta </p> <p>pa</p>
<p>ratón </p> <p>ra</p>	<p>sandía </p> <p>sa</p>	<p>taco </p> <p>ta</p>
<p>waterpolo </p> <p>wa</p>	<p>Xavier </p> <p>xa</p>	<p>Materiales Educativos  DARUKEL</p>

Cronograma de aplicación

Día 1

- ficha 1
- ficha 2
- ficha 3
- ficha 4
- ficha 5

• ficha evaluativa 1

Día 2

- ficha 6
- ficha 7
- ficha 8
- ficha 9
- ficha 10

• ficha evaluativa 2

Día 3

- ficha 11
- ficha 12
- ficha 13
- ficha 14
- ficha 15

• ficha evaluativa 3

Día 4

- ficha 16
- ficha 17
- ficha 18
- ficha 19
- ficha 20

• ficha evaluativa 4

Día 2

- ficha 21
- ficha 22
- ficha 23
- ficha 24
- ficha 25

• ficha evaluativa 5

Colorea la letra.

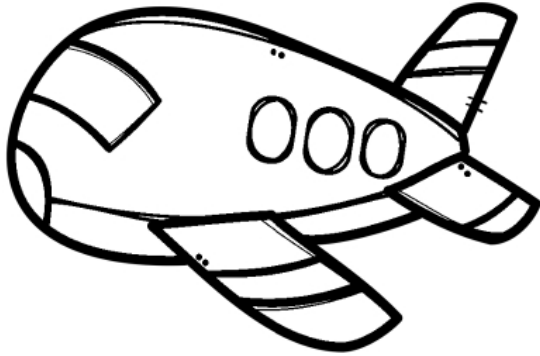

Repasa la letra.

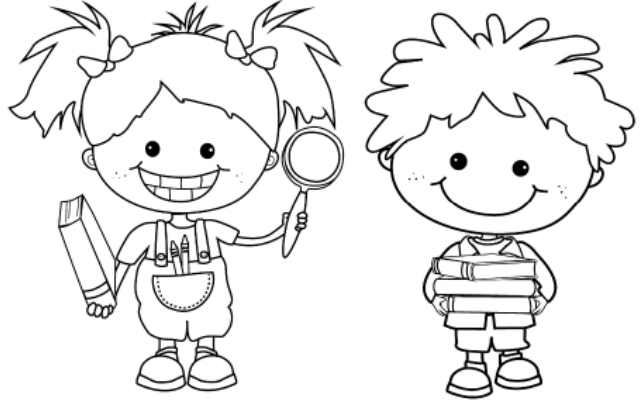
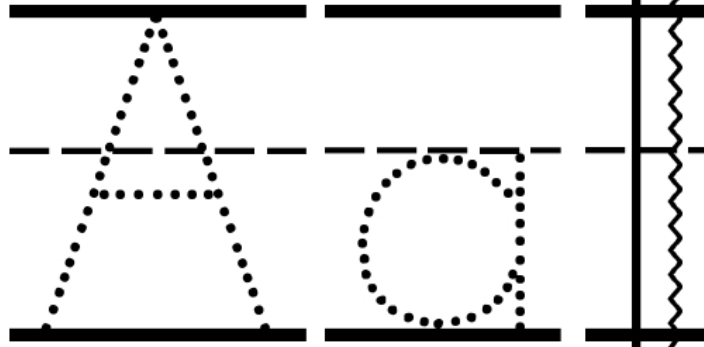

Escribe la letra.

Handwriting practice section with four rows of lines. Each row starts with a dashed letter and numbered arrows (1, 2, 3) showing stroke order. The first row is for uppercase 'A', the second for lowercase 'a', the third for uppercase 'A', and the fourth for lowercase 'a'. The remaining space in each row is blank for independent practice.

Colorea la letra "A" de color azul y la letra "a" de color amarillo. Nombra las letras mientras las coloreas.

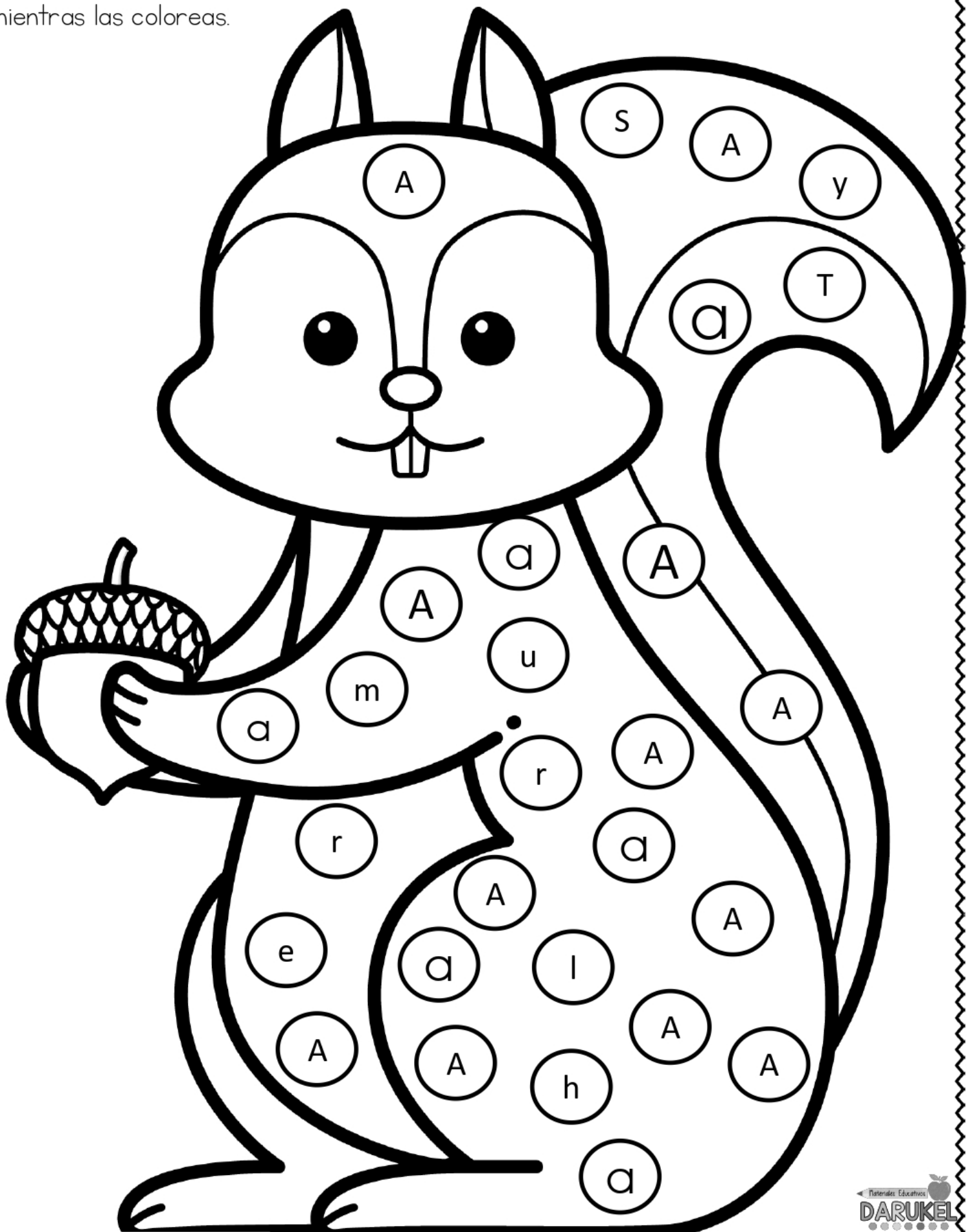

Dibuja 3 cosas
que inicien con
"A, a".

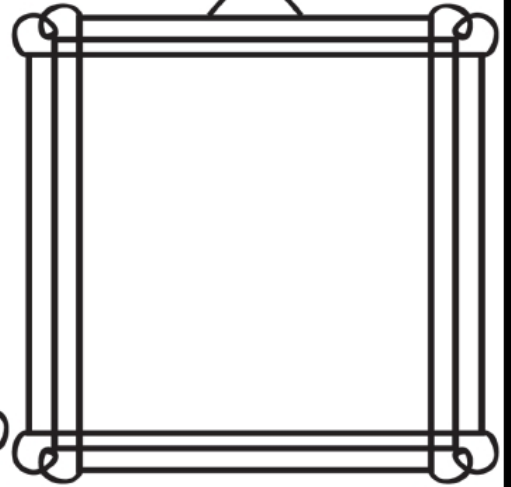
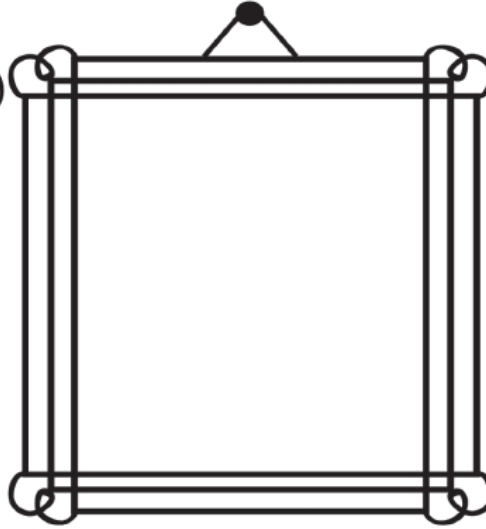

Colorea el cuadro que contiene la vocal con que inicia cada dibujo.

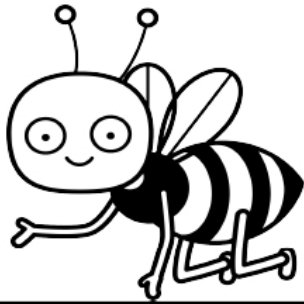

a

i

o



a

i

u

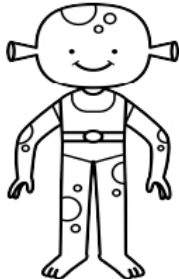

E

U

a

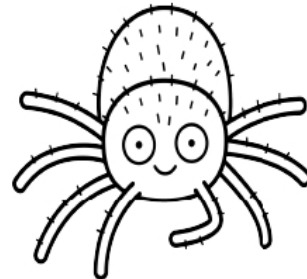

e

o

a



r

a

s



e

a

u

Colorea la letra "A" de color azul y la letra "a" de color amarillo y ayuda a la ardilla a llegar hacia la manzana.

Nombra las letras mientras las coloreas.



Busca en periódicos o revistas palabras que comiencen con la letra: "A, a". Pégalos en el lugar correspondiente y trata de escribir dentro de cada recuadro el nombre las palabras que pegaste.

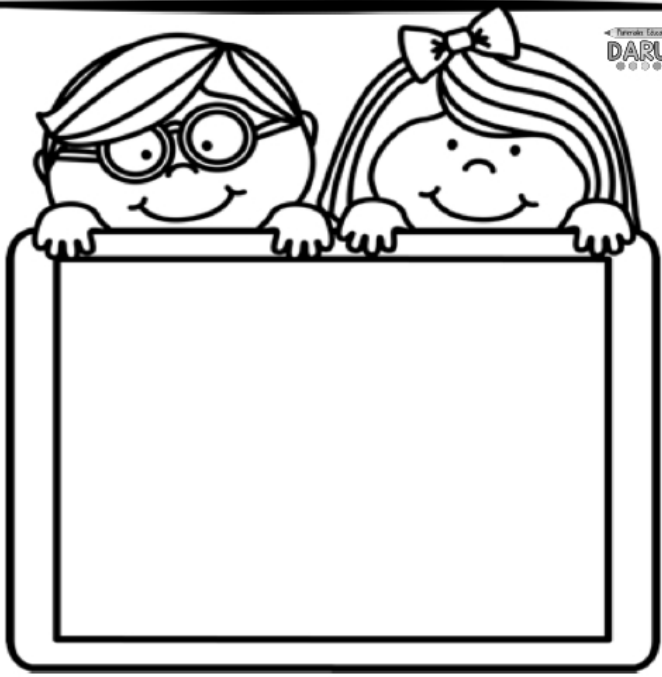
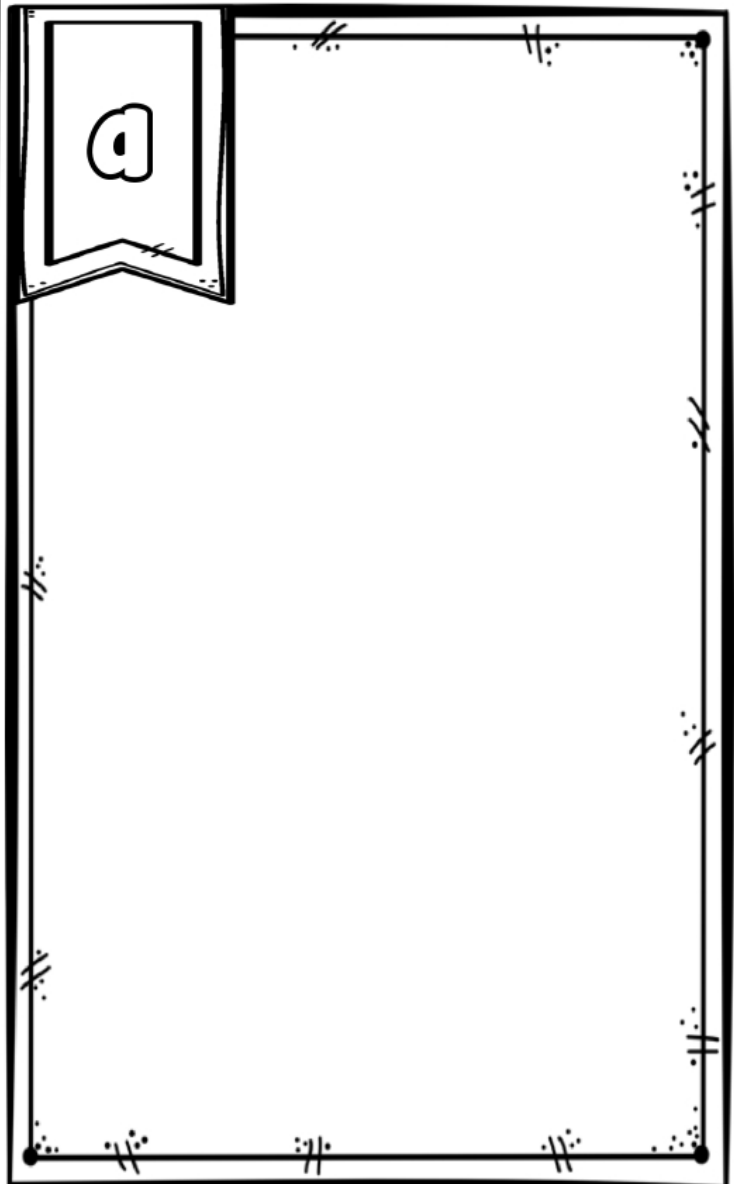
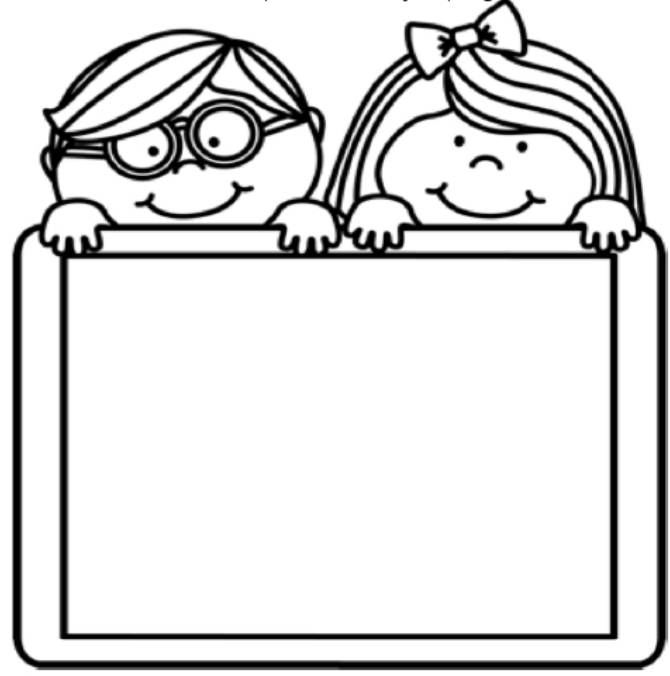
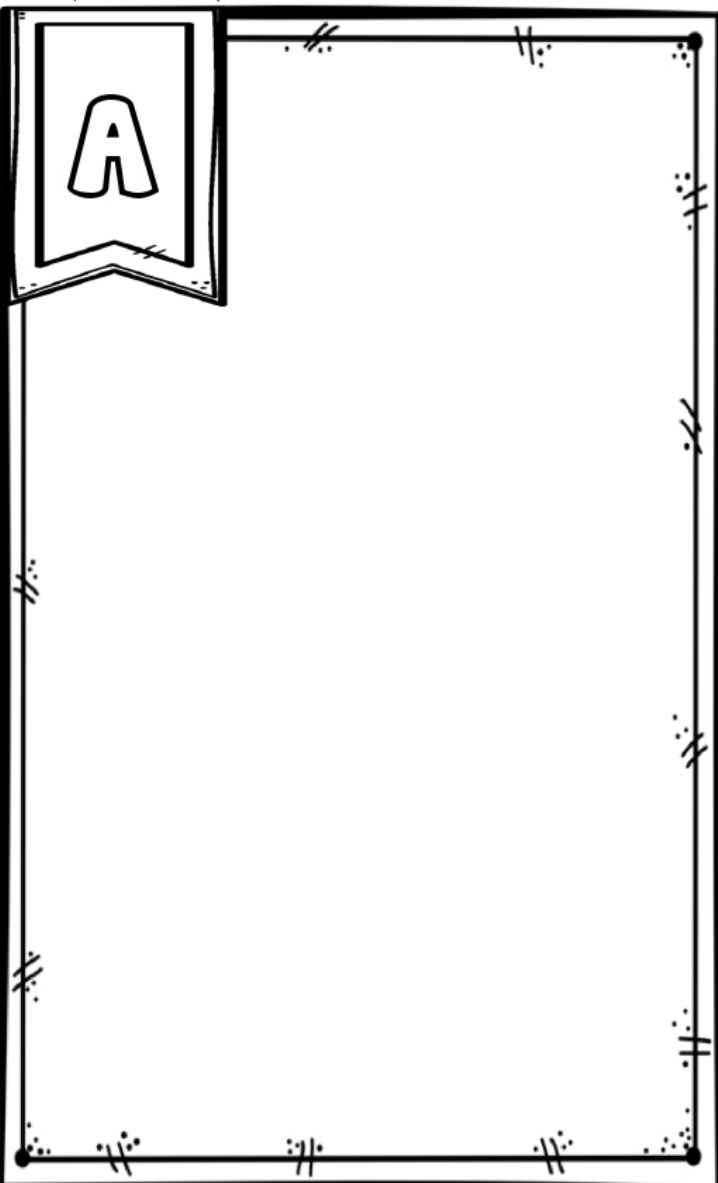

DARUKEL

✓ Todos los días al finalizar tus actividades deberás realizar un dictado y leer las palabras que se encuentran en la ficha de evaluación



○ Dictado ○

- 1. bata
- 2. pata
- 3. lata
- 4. masa
- 5. casa
- 6. taza
- 7. nata
- 8. mala
- 9. ataca
- 10. papaya

○ Practiquemos la lectura ○

Nos evaluamos

1. Ana va a la cama

2. La gata ataca.

3. La taza tapa a la rata.



Logrado= L Logrado con ayuda= LA No logrado= NL

✓ Repasa las líneas punteadas de cada sílaba y repite su nombre siguiendo la premisa donde el alumno debe repetir ba ba ba, ballenita mientras repasa con su lápiz cada sílaba.



ba ba ba ba ba ba ba ba ba ba
va va va va va va va va va va va

ca ca ca ca ca ca ca ca ca

ka ka ka ka ka ka ka ka ka

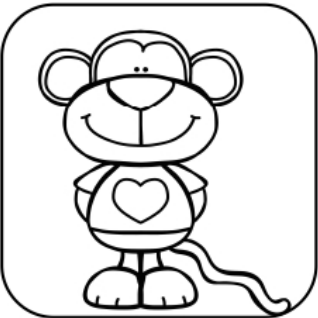

cha cha cha cha cha cha cha cha
cha cha cha cha cha cha cha cha

da da da da da da da da da da

da da da da da da da da da da

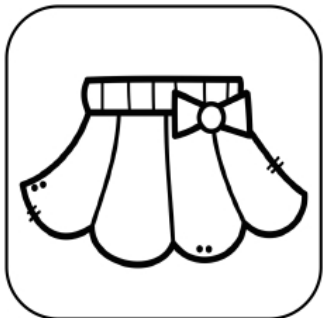

fa fa fa fa fa fa fa fa fa fa fa
fa fa fa fa fa fa fa fa fa fa fa

ga ga ga ga ga ga ga ga ga ga ga

ga ga ga ga ga ga ga ga ga ga ga

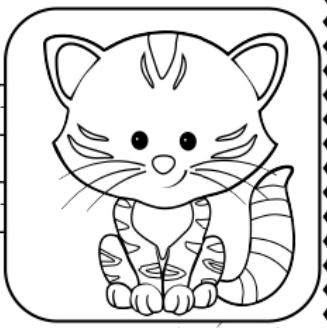

Repasa las líneas punteadas de cada sílaba y repite su nombre siguiendo la premisa donde el alumno debe repetir ba ba ba, ballenita mientras repasa con su lápiz cada sílaba.



ba ba ba ba ba ba ba ba ba ba ba
ba ba ba ba ba ba ba ba ba ba ba

ja ja ja ja ja ja ja ja ja ja ja ja ja ja
ja ja ja ja ja ja ja ja ja ja ja ja ja ja

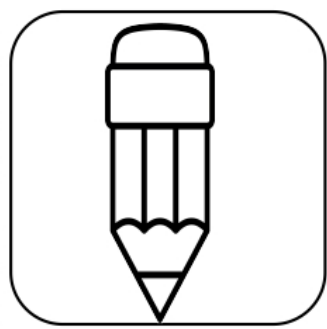

ta ta ta ta ta ta ta ta ta ta ta ta ta ta
ta ta ta ta ta ta ta ta ta ta ta ta ta ta

ta ta ta ta ta ta ta ta ta ta ta ta ta ta
ya ya ya ya ya ya ya ya ya ya ya ya ya ya

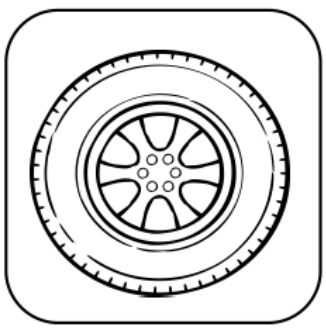

ma ma ma ma ma ma ma ma ma ma ma
ma ma ma ma ma ma ma ma ma ma ma

na na na na na na na na na na na
na na na na na na na na na na na



Repasa las líneas punteadas de cada sílaba y repite su nombre siguiendo la premisa donde el alumno debe repetir ba ba ba, ballenita mientras repasa con su lápiz cada sílaba.

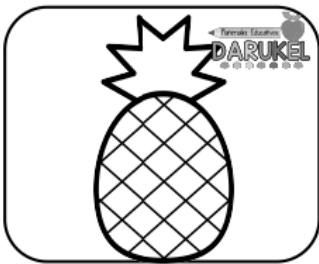

ñá ñá ñá ñá ñá ñá ñá ñá ñá ñá ñá
 ñá ñá ñá ñá ñá ñá ñá ñá ñá ñá ñá

pá pá pá pá pá pá pá pá pá pá pá
 pá pá pá pá pá pá pá pá pá pá pá pá

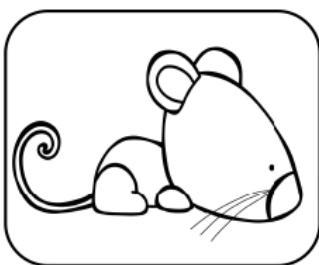
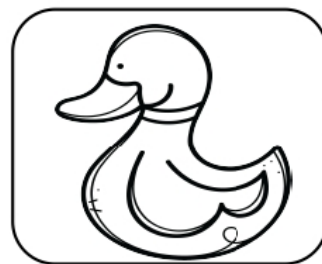

rá rá rá rá rá rá rá rá rá rá rá
 rá rá rá rá rá rá rá rá rá rá rá rá

sá sá sá sá sá sá sá sá sá sá sá
 zá zá zá zá zá zá zá zá zá zá zá

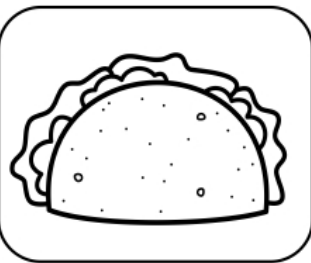
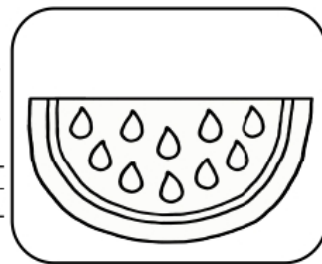

tá tá tá tá tá tá tá tá tá tá tá
 tá tá tá tá tá tá tá tá tá tá tá tá

wá wá wá wá wá wá wá wá wá wá
 wá wá wá wá wá wá wá wá wá wá



xá xá xá xá xá xá xá xá xá xá xá
 xá xá xá xá xá xá xá xá xá xá xá xá

✓ Recorta y pega la sílaba que corresponde a cada dibujo.

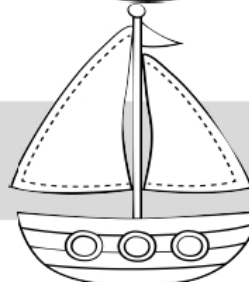
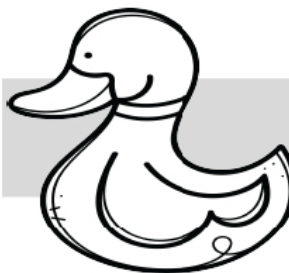
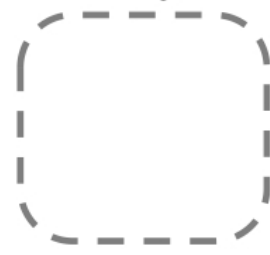
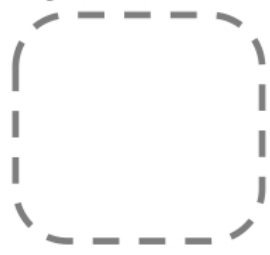

cha	ba	pa	ma	sa
fa	ga	ha	ja	la

✓ Recorta y pega la sílaba que corresponde a cada dibujo.

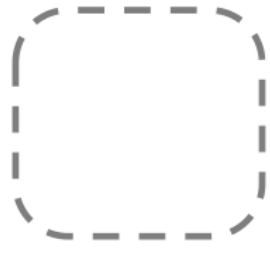
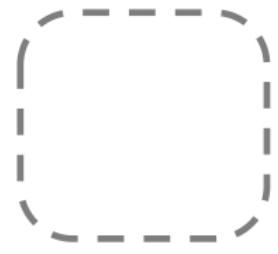
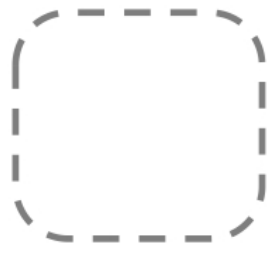
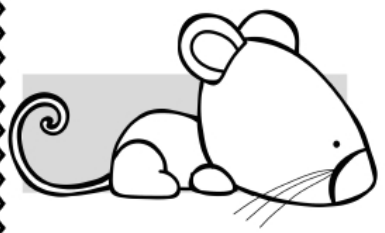
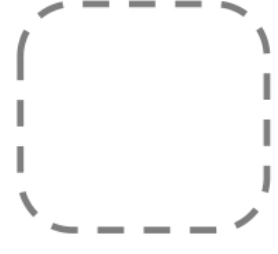
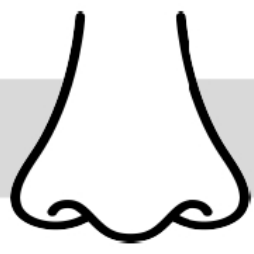
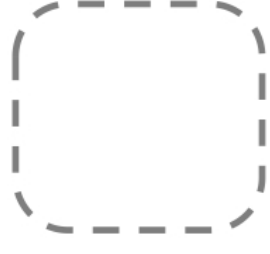
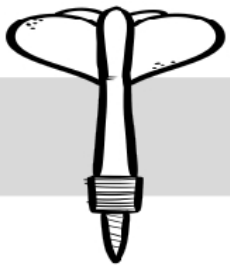

lla	da	ca	na	ra
ña	ta	wa	xa	



✓ Todos los días al finalizar tus actividades deberás realizar un dictado y leer las palabras que se encuentran en la ficha de evaluación



Dictado



- | | |
|---------|------------|
| 1. mata | 6. sana |
| 2. ala | 7. sala |
| 3. ama | 8. lala |
| 4. vaca | 9. patada |
| 5. tala | 10. amarra |

Practiquemos la lectura

Nos evaluamos

1. Lala amarra la mata.

2. La nana saca la sábana.

3. La gata ama la cama.

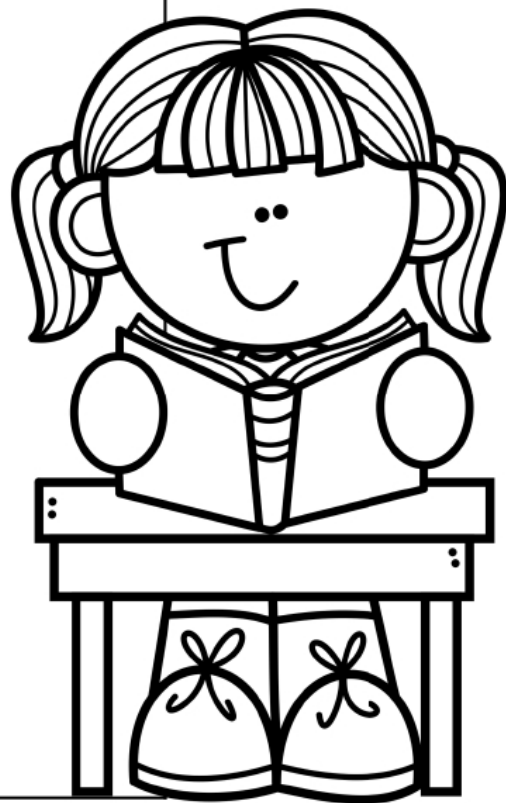

Logrado= L Logrado con ayuda= LA No logrado= NL

✓ Repasa las líneas punteadas siguiendo la técnica que utilizamos cuando repasamos con las plantillas.

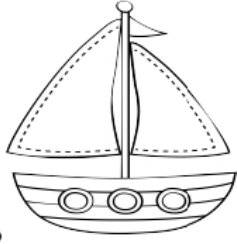

b a



c a

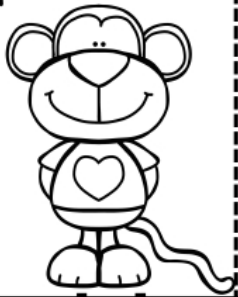

ch a



d a

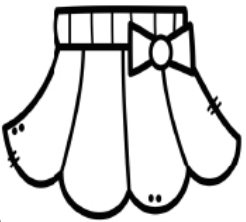

f a



g a



h a



j a



i a

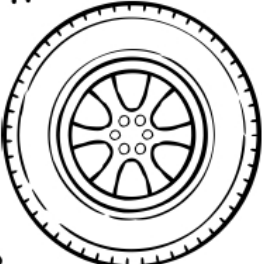

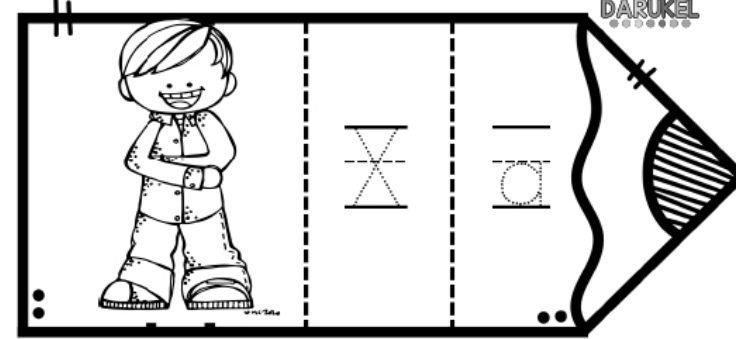
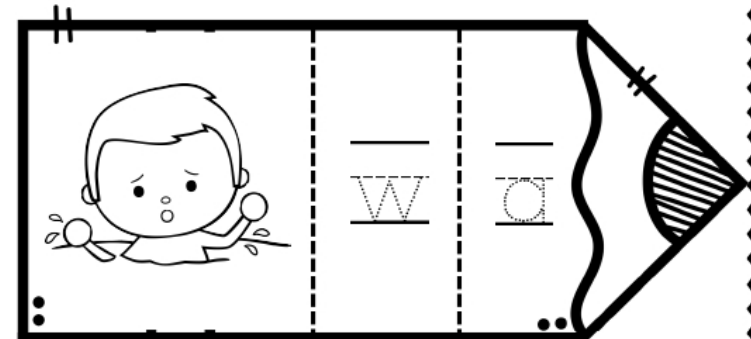
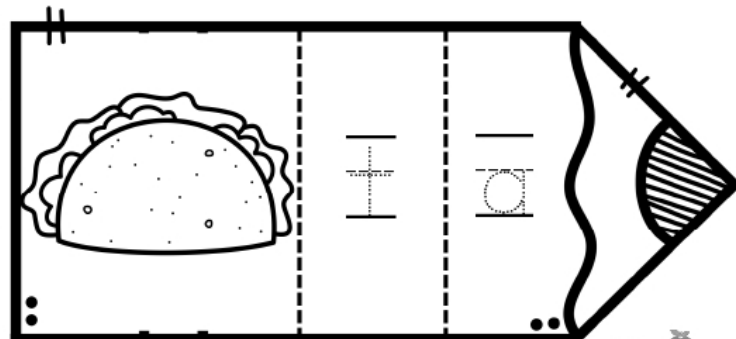
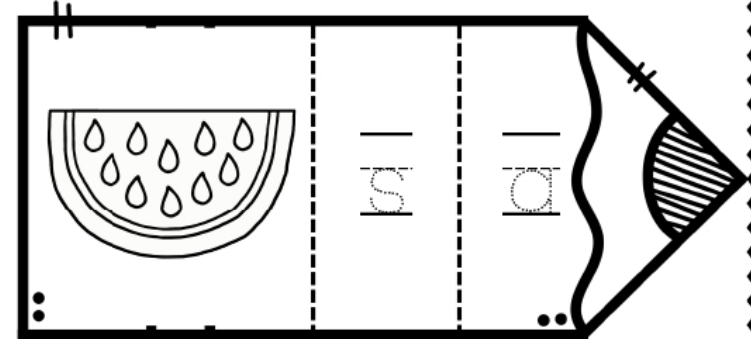
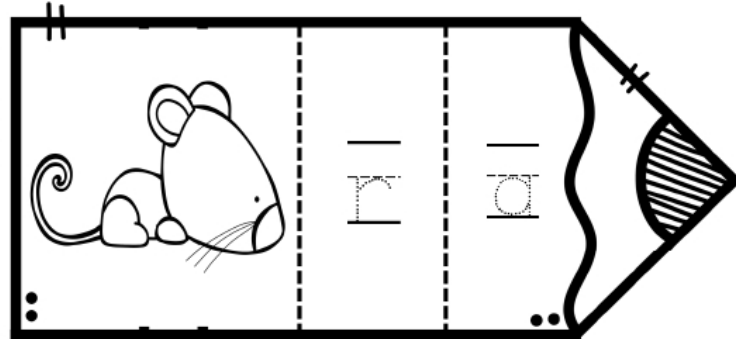
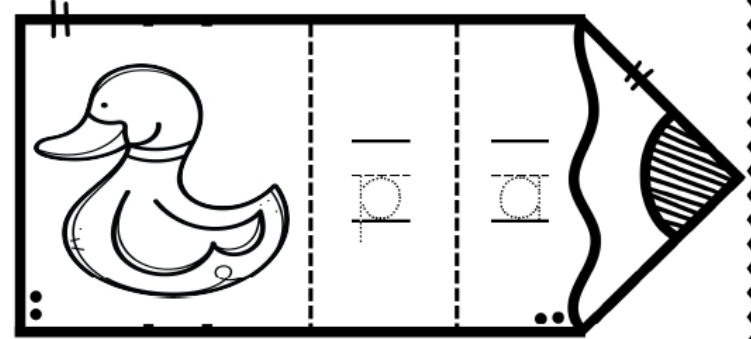
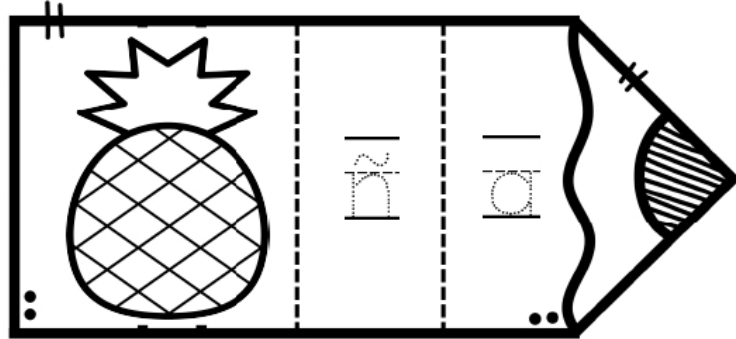
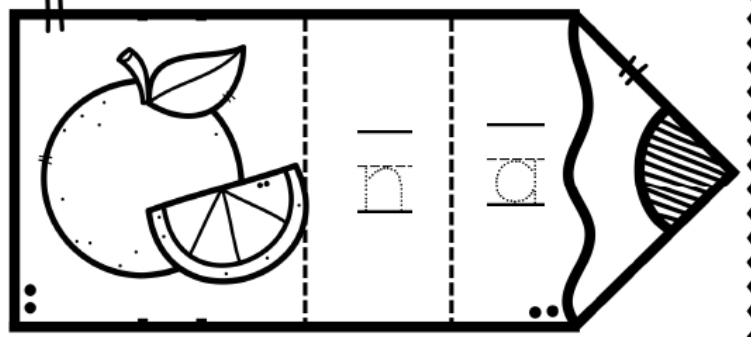
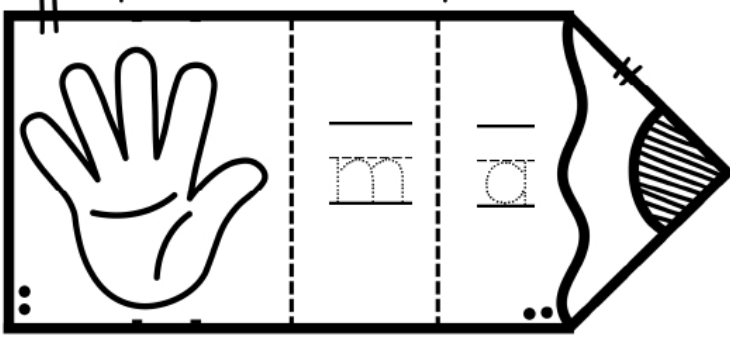

h a

✓ Repasa las líneas punteadas siguiendo la técnica que utilizamos cuando repasamos con las plantillas.

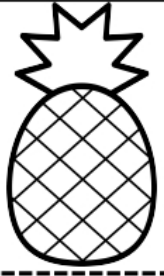

✓ Escribe las sílabas que faltan y escribe a un costado el nombre de cada dibujo. Recuerda que puedes apoyarte de tu plantilla de la letra A para la resolución de la actividad. Te dejo un ejemplo para guiarte en la resolución de la actividad

	 piña
_____ pi	_____ ña

	_____ _____ _____
_____ _____ _____	_____ _____ _____

	_____ _____ _____
_____ _____ _____	_____ _____ _____

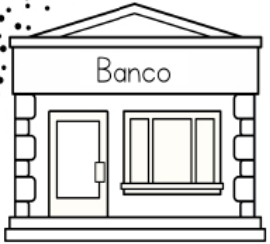
	Banco _____ _____ _____
_____ _____ _____	_____ _____ _____

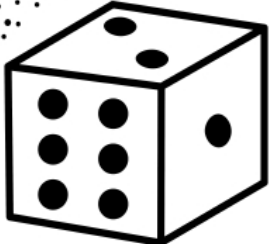
	_____ _____ _____
_____ _____ _____	_____ _____ _____

	_____ _____ _____
_____ _____ _____	_____ _____ _____

✓ Escribe las sílabas que faltan y escribe a un costado el nombre de cada dibujo. Recuerda que puedes apoyarte de tu plantilla de la letra A para la resolución de la actividad. Te dejo un ejemplo para guiarte en la resolución de la actividad.

	_____
_____	_____
_____	_____

	_____
_____	_____
_____	_____

	_____
_____	_____
_____	_____

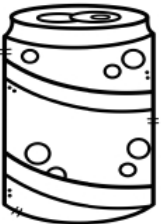
	_____
_____	_____
_____	_____

	_____
_____	_____
_____	_____

	_____
_____	_____
_____	_____

✓ Escribe las sílabas que faltan y escribe a un costado el nombre de cada dibujo. Recuerda que puedes apoyarte de tu plantilla de la letra A para la resolución de la actividad. Te dejo un ejemplo para guiarte en la resolución de la actividad.













✓ Todos los días al finalizar tus actividades deberás realizar un dictado y leer las palabras que se encuentran en la ficha de evaluación



○ Dictado ○



- | | |
|---------|------------|
| 1. tapa | 6. llama |
| 2. capa | 7. fama |
| 3. saca | 8. tata |
| 4. nata | 9. callada |
| 5. maña | 10. sábana |

○ Practiquemos la lectura ○

Nos evaluamos

1. La araña ataca.

2. Papá y mamá van a casa.

3. La pala saca a la rata.

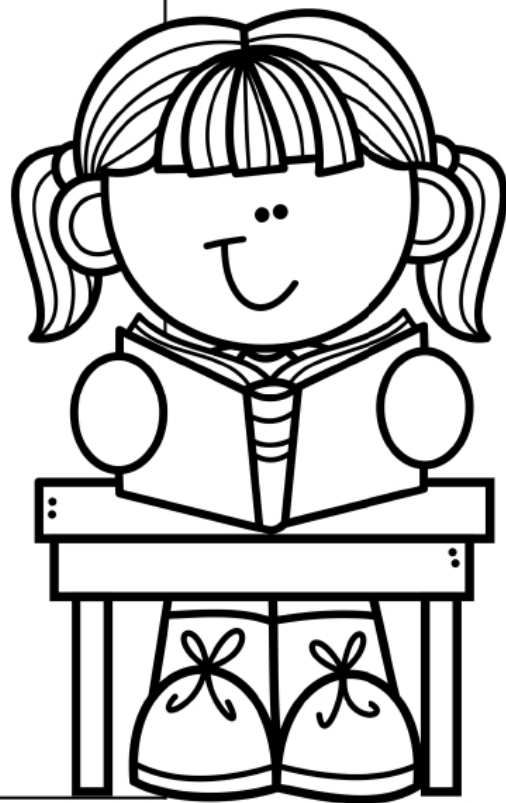



Logrado= L Logrado con ayuda= LA No logrado= NL







Recorta las sílabas y forma el mayor número de palabras.



a	ca	da	ja	ya	ña	za
a	ca	fa	ja	ya	pa	za
ba	ka	fa	ja	ma	pa	za
ba	ka	fa	la	ma	pa	ta
ba	ka	ga	la	ma	ra	ta
va	cha	ga	la	ma	ra	ta
va	cha	ga	lla	na	ra	wa
va	cha	ha	lla	na	sa	wa
ca	da	ha	lla	na	sa	xa
ca	da	ha	ya	ña	sa	xa

Con las tarjetas de las silabas que recortaste anteriormente forma la mayor cantidad de palabras.



		
		



		
		



		
		



		
		

Con las tarjetas de las sílabas que recortaste anteriormente forma la mayor cantidad de palabras.

		
		

Observa las imágenes de abajo, encuentra las palabras y clasifica las palabras en las columnas de abajo.

ba	ca	cha	fa

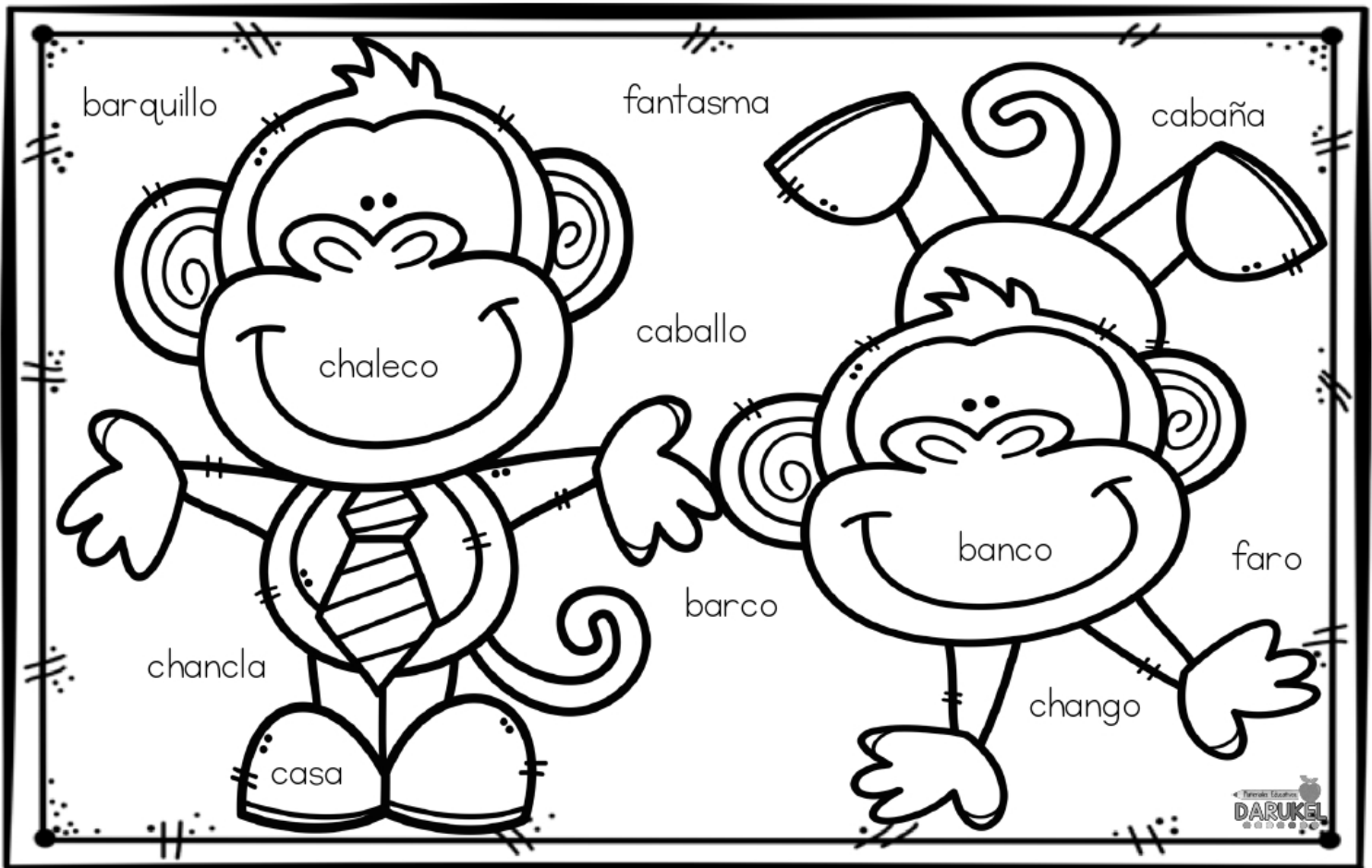

✓ Observa las imágenes de abajo, encuentra las palabras y clasifica las palabras en las columnas de abajo.

da

ma

sa

pa

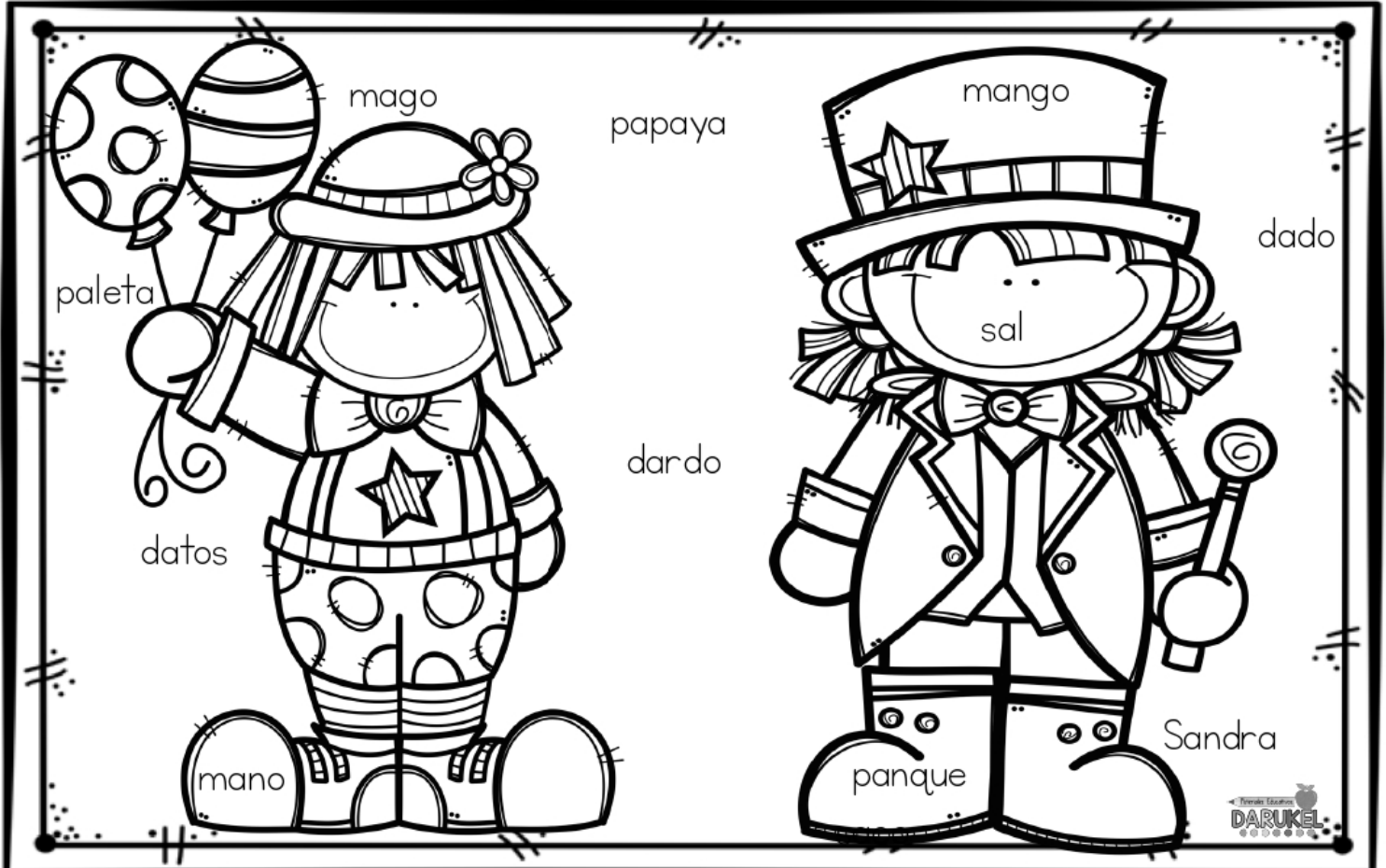

✓ Todos los días al finalizar tus actividades deberás realizar un dictado y leer las palabras que se encuentran en la ficha de evaluación



○ Dictado ○



- | | |
|---------|--------------|
| 1. dama | 6. rasa |
| 2. gata | 7. caña |
| 3. gasa | 8. cañada |
| 4. paca | 9. parra |
| 5. rata | 10. calabaza |

○ Practiquemos la lectura ○

Nos evaluamos

1. La mamá vaca va a la casa
A bañar a la pata.

2. Sara va a la sala con la pata
y la rana.

3. La nana Pancha amasa para
la nata..

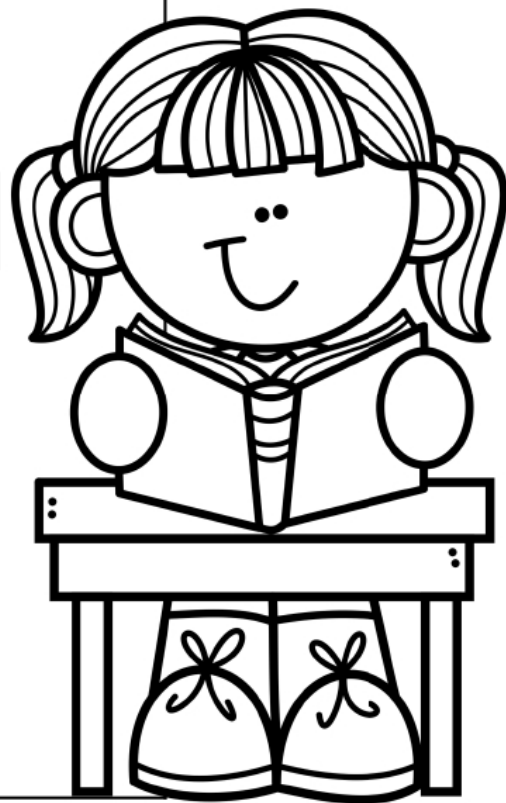

Logrado= L Logrado con ayuda= LA No logrado= NL

✓ Escribe la sílaba con la que empieza cada dibujo que se te presenta.

○ ○ ○

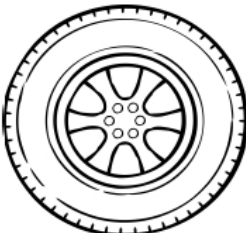

○ ○ ○



○ ○ ○



○ ○ ○



○ ○ ○



○ ○ ○

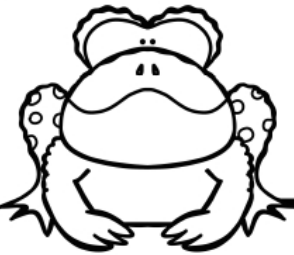

○ ○ ○



○ ○ ○



○ ○ ○



○ ○ ○



✓ Escribe la sílaba con la que empieza cada dibujo que se te presenta.

○ ○  ○



○ ○ ○

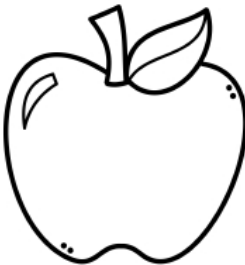

○ ○ ○



○ ○ ○

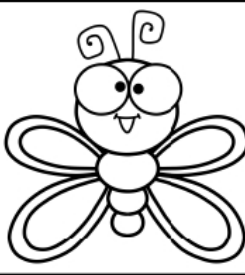

○ ○ ○



○ ○ ○



○ ○ ○



○ ○ ○

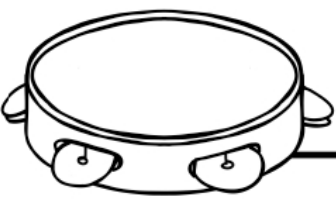

○ ○ ○



○ ○ ○



✓ Completa cada una de las frases.

1. La _____ es de color blanca.



2. Mi papá se compró un _____ nueva.



3. Las _____ son animales muy bonitas.



4. Las tortillas se hacen con _____.

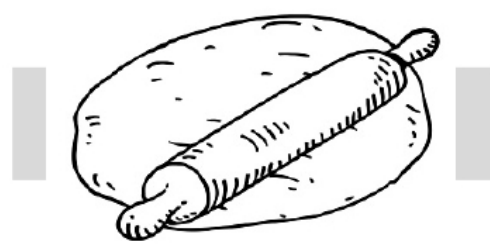

5. Todos los días tiendo mi _____.



✓ Completa cada una de las frases.

6. La _____ está muy contenta.

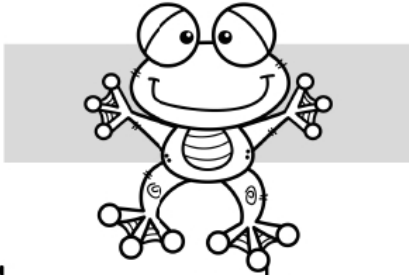

7. Mi mamá tiene una _____ de acero.



8. La _____ de mi abuela es muy cómoda.



9. Mis vecinos recolectan _____ para reciclar.

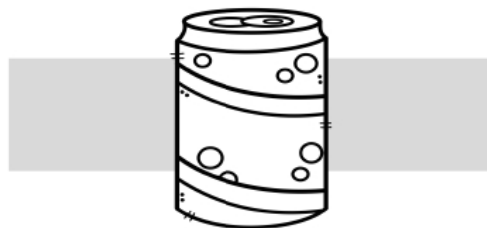

10. Mi _____ es de color rosa Mexicano.



✓ Escribe una lista de palabras y frases nuevas que aprendiste a lo largo de ésta semana.

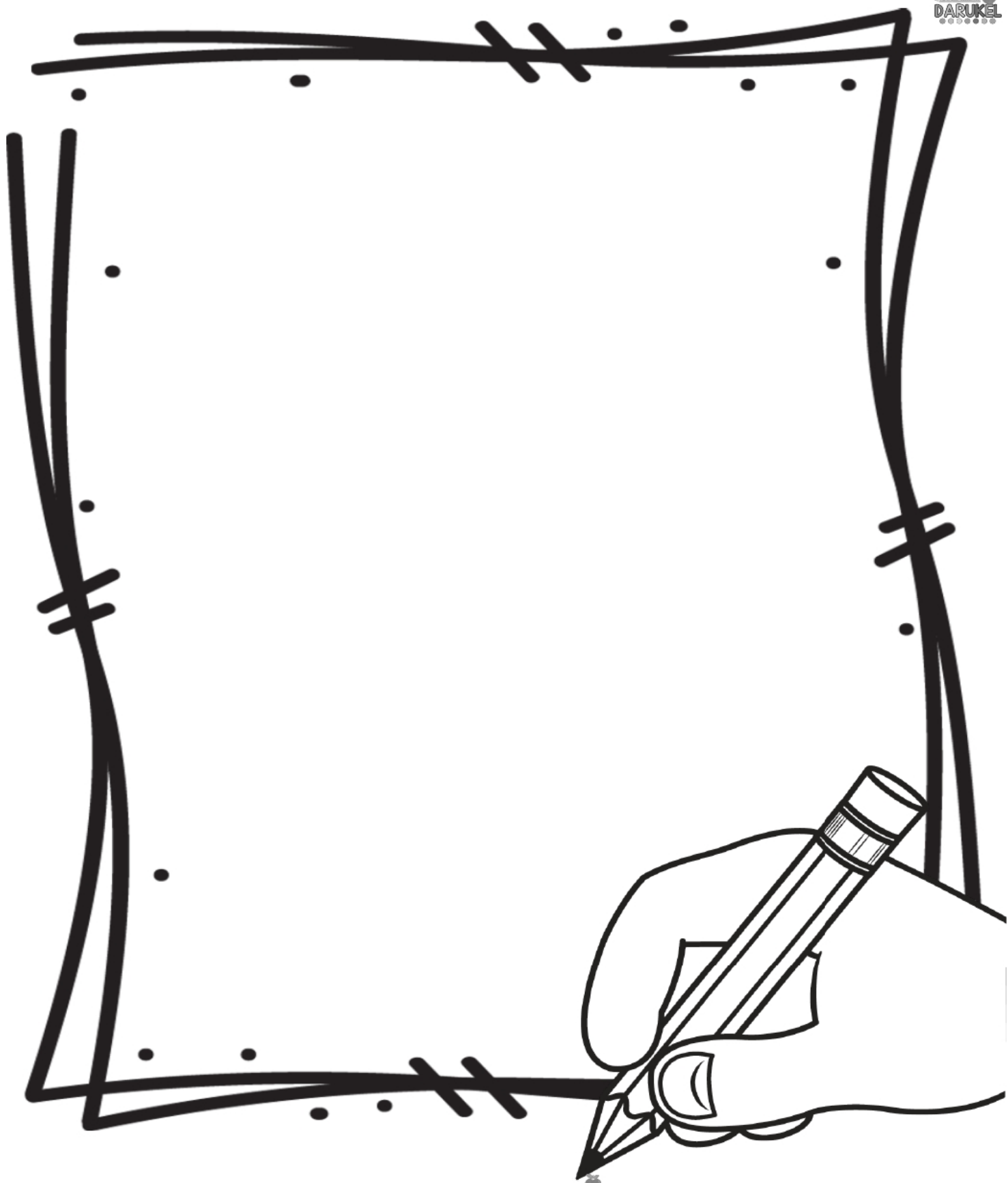

✓ Todos los días al finalizar tus actividades deberás realizar un dictado y leer las palabras que se encuentran en la ficha de evaluación



Dictado



- | | |
|----------|-------------|
| 1. cada | 6. gala |
| 2. baba | 7. nada |
| 3. lana | 8. rana |
| 4. hada | 9. tarta |
| 5. falla | 10. manzana |



Practiquemos la lectura



Nos evaluamos

1. Araña y Rata va a casa cada mañana.

2. La nana tapa tarta de manzana y calabaza.

3. La caña de la hada falla y no atrapa nada.

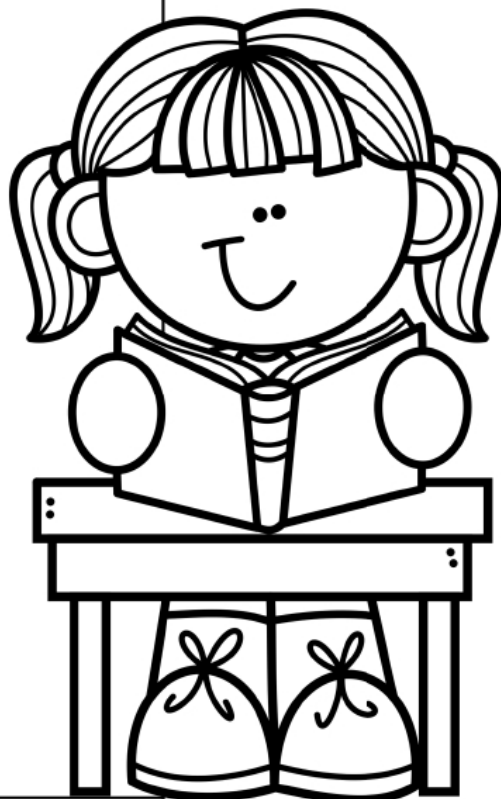

Logrado= L Logrado con ayuda= LA No logrado= NL

Hojas para el dictado

Escucha con atención las palabras que te dictaran y escríbelas sobre la línea.

Lunes

1. _____
2. _____
3. _____
4. _____
5. _____
6. _____
7. _____
8. _____
9. _____
10. _____

Martes

1. _____
2. _____
3. _____
4. _____
5. _____
6. _____
7. _____
8. _____
9. _____
10. _____

Miércoles

1. _____
2. _____
3. _____
4. _____
5. _____
6. _____
7. _____
8. _____
9. _____
10. _____

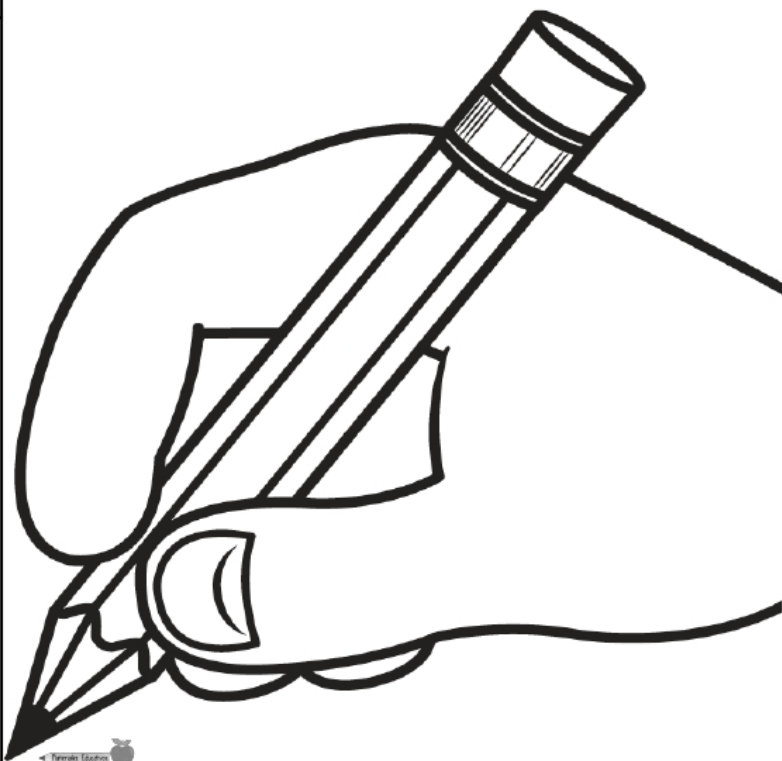

Hojas para el dictado

Escucha con atenci3n las palabras que te dictaran y escrbelas sobre la lnea.

Jueves

1. _____
2. _____
3. _____
4. _____
5. _____
6. _____
7. _____
8. _____
9. _____
10. _____

Viernes

1. _____
2. _____
3. _____
4. _____
5. _____
6. _____
7. _____
8. _____
9. _____
10. _____

